

## তফসিল

প্রজ্ঞাপন নং-৫ আইন/২০০২/মুসক/৩৩৩ তারিখ-০১/০১/২০২০ইং দ্রষ্টব্য)

ডেলিভারী/সরবরাহ অর্ডার নাম্বার ও তাং-

বিষয় -এ,হক টোব্যাকো, ঠিকানাঃ একতাপাড়া, কুড়িগ্রাম।

BIN NO: 002173567-1004 হতে -----তারিখে প্রাপ্ত নিশ্চিত চাহিদা আদেশ নং-----তারিখ

উল্লেখিত ইম্পেস্টর কর্তৃক প্রত্যায়িত তথ্যাদির ভিত্তিতে সারবরাহকৃত স্ট্যাম্প বা ব্যান্ডরোল সরবরাহ সংক্রান্ত।

ক্রমিক নং	সিগারেটের ব্রান্ড নাম	প্যাকেটের ধরণ শেল ও স্লাইপ/হার্ড/সফট)	স্ট্যাম্প বা ব্যান্ডরোল		সরবরাহকৃত নাম	
			নাম	সাইজ	সাইজ	সংখ্যা
১		৩	৪	৫	৬	

বুঝিয়া পাইলাম

ক্রয়াদেশ প্রদানকারী প্রতিষ্ঠানের পক্ষে স্ট্যাম্প গ্রহণকারী ব্যক্তির  
পদবী ও স্বাক্ষর

সি সিকিউরিটি প্রিন্টিং কর্পোরেশন (বাংলাদেশ)

# এ, হক টোব্যাকো (সিগারেট ফ্যাক্টরী)

একতাপাড়া, কুড়িগ্রাম।

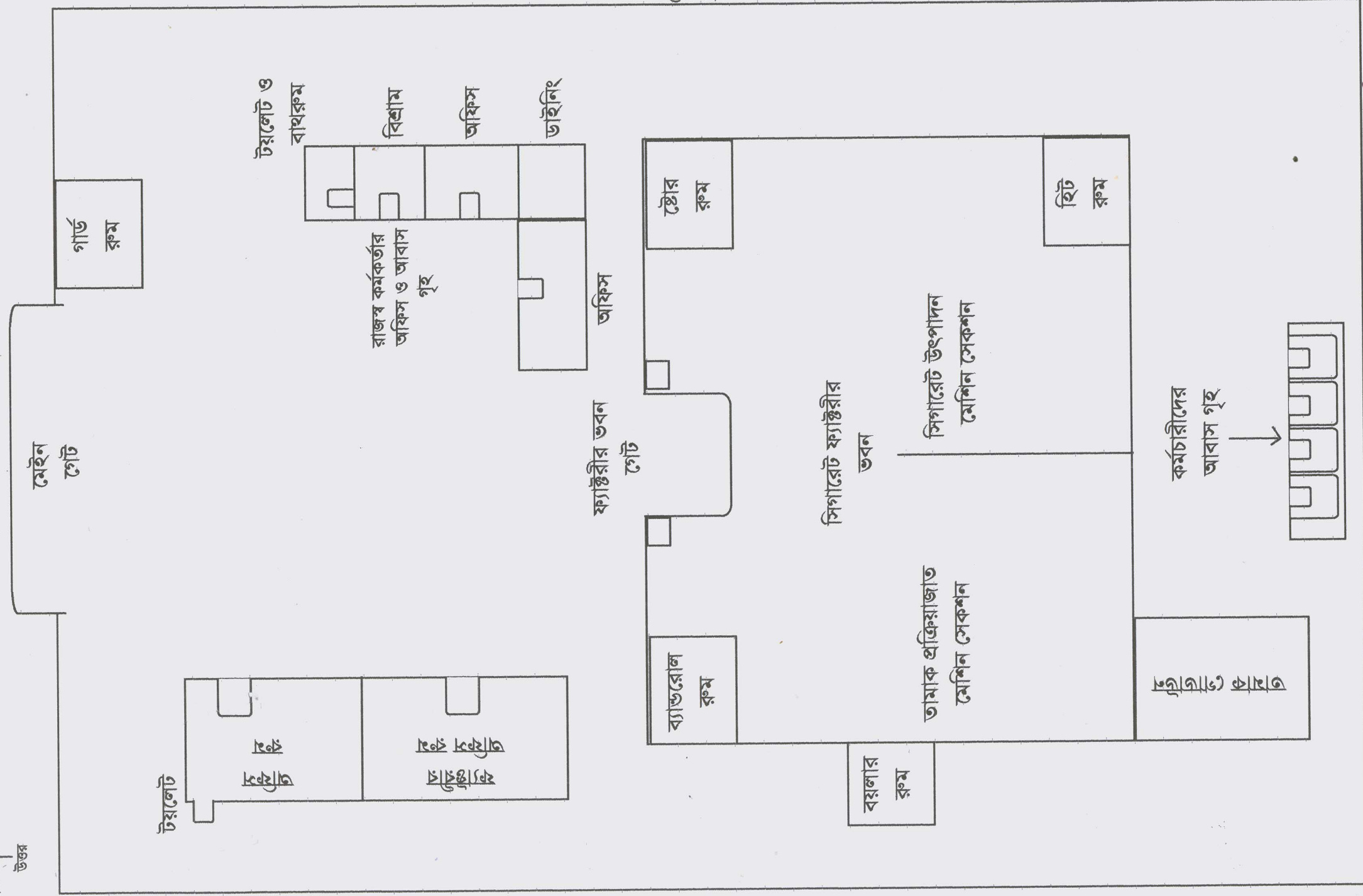
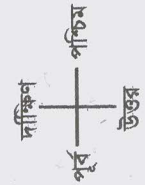

বাউন্ডারী

বাউন্ডারী

বাউন্ডারী

স্বাক্ষর

০৪/০৬/১৯

শেখ আজিমুদ্দিন  
শেখ কর্মকর্তা (৩৪ মাও)  
স্বাক্ষর করছেন ও ভাট মাওকেসে  
কামচারীদের কুড়িগ্রাম।

আলহাজ্ব পনির উদ্দিন আহমেদ  
স্বাক্ষর  
এ-হক টোব্যাকো  
একতাপাড়া, কুড়িগ্রাম।

Government of the People's Republic of Bangladesh  
National Board of Revenue

Mushaf-2.3

Customs, Excise and VAT Commissionerate, Rangpur  
Kurigram Division

**Value Added Tax Registration Certificate**

This is to certify that the person whose details are given below is registered under  
Value Added Tax and Supplementary Duty Act, 2012 (Act No. 47 of 2012)

**BIN : 002173567-1004**

Name of the Entity : A HAQUE TOBACCO  
Trading Brand Name : Cigarette  
Old BIN : N/A  
e-TIN : 135154802935  
Address : Akota para; Kurigram Bazar PS; Kurigram-5600; Bangladesh  
Issue Date : 22/10/2019  
Effective Date : 22/10/2019  
Type of Ownership : Proprietorship  
Major Area of Economic Activity : Manufacturing

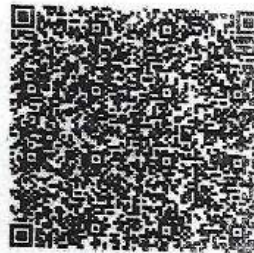

৩০/১০/১৯  
০৪/০৭/১৯  
লেখা আলীয়াবিনা  
স্বাক্ষর কার্যক্রম (০৪ নং)  
কাজীমামা হোসাইন ও তারিখ স্বাক্ষর  
কাজীমামা হোসাইন





# কুড়িগ্রাম পৌরসভা কার্যালয়

কুড়িগ্রাম

E-mail: kurigrammunicipality@gmail.com, www.kurigrammunicipality.org

টেলিফোন নং-০৫৮১-৫১৪৬৮, ০১৯৬৮-৮৭৩৪১০



ট্রেড লাইসেন্স ইস্যুর বিবরণ	
ক্রমিক নং	ইস্যুর তারিখ
182706(ছয়)	০৯/০৩/২২

ট্রেড লাইসেন্স  
(TRADE LICENSE)

ট্রেড লাইসেন্স নং..... ৪৭৩৭

ট্রেড লাইসেন্স কি	= ২০০০ F
বকেয়া ট্রেড লাইসেন্স কি	/
বকেয়ার সাল	
সাইন পোর্ট কর	
আর্টিকেল নং	= ৩০০০ F
সারচার্জ	
ট্যাক্স কর	= ৩০০০ F
সর্বমোট	= ২৬০০০ F
ক্যাশঃ	মুহিব্বাহজর চক্রবর্তী

স্থানীয় সরকার (পৌরসভা) আইন/২০০৯ এর ধারা ১০০ এ প্রদত্ত ক্ষমতাবলে সরকার আদর্শ কর তরফিসিলা/২০১৪-এর ৬নং ধারা অনুযায়ী পেশা, ব্যবসা-বাণিজ্য, জীবিকা-বৃত্তি, প্রতিষ্ঠান, ইত্যাদির উপর আরোপিত ফি/কর আদায়ের লক্ষ্যে নিম্নলিখিত ব্যক্তি/প্রতিষ্ঠানের অনুকূলে-এ ট্রেড লাইসেন্স ইস্যু করা হলো। যার মেয়াদ- ১লা জুলাই ২০২০ হতে ৩০ শে জুন ২০২১ ইং পর্যন্ত বলবৎ থাকবে। // প্র. হক তৈরীকরে।

- প্রতিষ্ঠানের নাম : আলহাজ্ব সজিব উদ্দিন আহমেদ। ঠাণ্ডা/বায়ীর নাম : সত্যঃ আলহাজ্ব আজিজুল হক
- মালিক/করণতার নাম : প্রবতা গাভা, কুড়িগ্রাম। ঠাণ্ডা/বায়ীর নাম : সত্যঃ সালিমুল হক
- প্রতিষ্ঠানের ঠিকানা : বিভিন্ন ব্রাডের সিংহাডেরে পরিষ্কারক ও
- বাসার ধরণ : উন্নত বাড়ি
- জাতীয় পরিচয়পত্র নামার : ৪৯২৫২০৪২০২০২০২০২০২০

মালিক/করণতার স্থায়ী ঠিকানা : আলহাজ্ব সজিব উদ্দিন আহমেদ। ঠাণ্ডা নং :  
 গ্রাম/মহল্লা : কুড়িগ্রাম। জন্ম তারিখ :  
 উপজেলা : কুড়িগ্রাম। জেলা : কুড়িগ্রাম।

মালিক/করণতার বর্তমান ঠিকানা :  
 গ্রাম/মহল্লা :  
 উপজেলা :  
 জন্ম তারিখ :  
 জেলা :  
 স্বাক্ষর :  
 মালিক/করণতার স্বাক্ষর :  
 গ্রাম/মহল্লা :  
 উপজেলা :

\* স্থায়ীভাবে ব্যবহারের ক্ষেত্রে অবশ্যই পৌর কর্তৃপক্ষ কর্তৃক সত্যায়িত হতে হবে।

ট্রেড লাইসেন্স পরিদর্শক

সচিব

৩-০-২০২২

৩৬০৬০

৩৬০৬০

৩৬০৬০





“উন্নয়নের অক্সিজেন রাজস্ব”

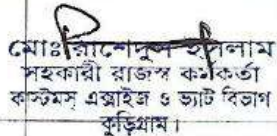

গণপ্রজাতন্ত্রী বাংলাদেশ সরকার  
রাজস্ব কর্মকর্তার কার্যালয়  
কাস্টমস, এক্সাইজ ও ভ্যাট সার্কেল  
কুড়িগ্রাম।

অনলাইনে ভ্যাট নিবন্ধনের জন্য  
ভিজিট করুন: [www.vat.gov.bd](http://www.vat.gov.bd)

নমুনা স্বাক্ষর প্রত্যয়ন :

ক্রমিক নং	দায়িত্বপ্রাপ্ত কর্মকর্তার নাম	পদবী	স্বাক্ষর	নমুনা স্বাক্ষর সত্যায়ন
১	মোঃ রাশেদুল ইসলাম	সহকারী রাজস্ব কর্মকর্তা	 মোঃ রাশেদুল ইসলাম সহকারী রাজস্ব কর্মকর্তা কাস্টমস এক্সাইজ ও ভ্যাট বিভাগ কুড়িগ্রাম।	 শেখ আলীমুদ্দিন রাজস্ব কর্মকর্তা (চ:দা) কাস্টমস এক্সাইজ ও ভ্যাট সার্কেল কুড়িগ্রাম।
২	মোঃ রাশেদুল ইসলাম	সহকারী রাজস্ব কর্মকর্তা		
৩	মোঃ রাশেদুল ইসলাম	সহকারী রাজস্ব কর্মকর্তা	 মোঃ রাশেদুল ইসলাম সহকারী রাজস্ব কর্মকর্তা কাস্টমস এক্সাইজ ও ভ্যাট বিভাগ কুড়িগ্রাম।	

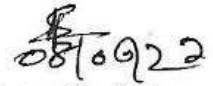

(শেখ আলীমুদ্দিন)

রাজস্ব কর্মকর্তা (চ:দা)  
কাস্টমস এক্সাইজ ও ভ্যাট  
কুড়িগ্রাম সার্কেল, কুড়িগ্রাম।

**চালানি ফরম**

১ম (মূল) কপি ২য় কপি ৩য় কপি

টি, আর ফরম নং ৬ (এস, আর ৩৭ ড্রষ্টব্য)

চালান নং ০৬/০৬/২০২১১১

তারিখ ০৬/০৬/২০২১

বাংলাদেশ ব্যাংক/সোনালী ব্যাংকের জমা প্রদানের তারিখ ০৬/০৬/২০২১

কোড নং ১ ৪ ৫ ৪ ১ ০ ০ ০ ০ ১ ৬ ১ ১

যাহার মারফত প্রদত্ত হইল তাহার নাম ও ঠিকানা।		যে ব্যক্তির/প্রতিষ্ঠানের পক্ষ হইতে টাকা প্রদত্ত হইল তাহার নাম, পদবী ও ঠিকানা।		যে ব্যক্তির/প্রতিষ্ঠানের পক্ষ হইতে টাকা প্রদত্ত হইল তাহার নাম, পদবী ও ঠিকানা।		যে ব্যক্তির/প্রতিষ্ঠানের পক্ষ হইতে টাকা প্রদত্ত হইল তাহার নাম, পদবী ও ঠিকানা।	
আবদুল হক		আবদুল হক পনির উদ্দিন আহমেদ প্রোপাইটর এ-ইক টোব্যাকো একতা পাতা, কুড়িগ্রাম।		০১৬২০২১১৩		২০২১	
টাকা (কথায়) ১০০০০০		১০০০০০		১০০০০০		১০০০০০	
টাকা পাওয়া গেল		১০০০০০		১০০০০০		১০০০০০	
তারিখ ০৬/০৬/২০২১		০৬/০৬/২০২১		০৬/০৬/২০২১		০৬/০৬/২০২১	

জমা প্রদানকারী কর্তৃক পূরণ করিতে হইবে

বিভাগের নাম এবং চালানের পৃষ্ঠাংকনকারী কর্মকর্তার নাম, পদবী ও দপ্তর।\*

টাকার অংক

মুদ্রা ও লোটার বিবরণ/ড্রাফট, পে-অর্ডার ও চেকের বিবরণ।

টাকা

মোট টাকা

ম্যানেজার  
বাংলাদেশ ব্যাংক/সোনালী ব্যাংক

নোট : ১। সংশ্লিষ্ট দপ্তরের সহিত যোগাযোগ করিয়া সঠিক কোড নম্বর জানিয়া লইবেন।

২।\* যে সকল ক্ষেত্রে কর্মকর্তা কর্তৃক পৃষ্ঠাংকন প্রয়োজন, সে সকল ক্ষেত্রে প্রযোজ্য হইবে।

বাঃ নিঃ মুঃ ৬৩/২০১১-১২, ৫০ লক্ষ কপি, মুদ্রাদেশ নং-৫৩/১১/১২

০৬/০৬/২০২১







তফসিল

ফরম-২

(প্রজ্ঞাপন-১৪৫-আইন/২০২০/১০৬-মুসক। তারিখ- ১১/০৬/২০২০ খ্রীঃ দ্রষ্টব্য)  
উৎপাদকের নিশ্চিত চাহিদা আদেশ নং-এ, হক টোব্যাকো/ তারিখঃ ০৭/০২/২০২১ইং, অর্থ বছরঃ ২০২০-২০২১ ইং

প্রাপক :

জনাব মহাব্যবস্থাপক (ক্রয় বিক্রয়)

দি সিকিউরিটি প্রিন্টিং কর্পোরেশন (বাংলাদেশ) লিঃ গাজীপুর-১৭০৩।

বিষয় : সিকিউরিটি প্রিন্টিং কর্পোরেশন হতে স্ট্যাম্প/ব্যান্ডরোল সংগ্রহের লক্ষ্যে উৎপাদকের প্রস্তুতকৃত ও স্থানীয় মূল্য সংযোজন কর কর্তৃপক্ষের প্রত্যায়িত নিশ্চিত চাহিদা আদেশ।

ক্রমিক নং	সিগারেটের ব্রান্ড নাম	প্যাকেটের ধরণ (হার্ড/সফট/ শেল ও স্লাইড)	প্রতি প্যাকেটে শলাকার সংখ্যা	প্যাকেটে মুদ্রিত খুচরা মূল্য	চাহিত স্ট্যাম্প বা ব্যান্ডরোলের নাম ও সাইজ	মন্তব্য
১	২	৩			৪	৫
১	হক গোল্ড	সেল এন্ড স্লাইড	১০	৩৯.০০	হালকা সবুজ ব্যান্ডরোল ১৪×১৪০মি.মি ১ বাক্স (১,০৭,৫০০ পিস)	
২	হক সুপার গোল্ড	সেল এন্ড স্লাইড	১০	৩৯.০০	হালকা সবুজ ব্যান্ডরোল ৪৫×২০মি.মি. ১ বাক্স (১,০৭,৫০০ পিস)	
	মোট=					

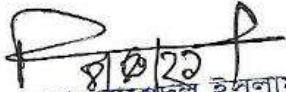
  
মোঃ রাশেদুল ইসলাম  
চাহিদা অনুযায়ী সিকিউরিটি প্রিন্টিং কর্পোরেশন কর্তৃক সরবরাহ করা যায়।  
কাস্টমস্ এক্সাইজ ও ভ্যাট বিভাগ  
কুড়িগ্রাম।

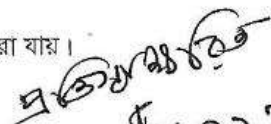
  
০৯/০২/২১  
শেখ আলহাজ্জ পনির উদ্দিন  
কাস্টমস্ এক্সাইজ ও ভ্যাট বিভাগ  
কুড়িগ্রাম।

প্রতিষ্ঠান কর্তৃপক্ষের স্বাক্ষর ও তারিখঃ  
নাম ও পদবী : আলহাজ্জ পনির উদ্দিন  
আহমেদ

কারখানায় পদস্থ/ সংশ্লিষ্ট রাজস্ব এলাকার সহকারী রাজস্ব কর্মকর্তার  
স্বাক্ষর ও তারিখ নামীয় সীল।

অনুলিপি অবগতি ও প্রয়োজনীয় ব্যবস্থা গ্রহণের জন্য প্রেরণ করা হলো :  
১। বিভাগীয় কর্মকর্তা, কাস্টমস্ এক্সাইজ ও ভ্যাট বিভাগ, কুড়িগ্রাম।  
২। রাজস্ব কর্মকর্তা, কাস্টমস্ এক্সাইজ ও ভ্যাট বিভাগ, কুড়িগ্রাম সার্কেল, কুড়িগ্রাম।

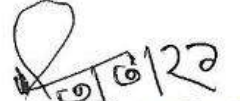
  
প্রোপাইটর  
আলহাজ্জ পনির উদ্দিন আহমেদ  
প্রোপাইটর  
এ. হক টোব্যাকো  
একতাপাড়া, কুড়িগ্রাম।  
প্রতিষ্ঠানের নাম ও ঠিকানা :  
BIN NO: 002173567-1004

New Application

Application

You can not modify/ delete anything upon submission of an application. Please check the application properly before clicking to 'Submit' button

Your application has been submitted successfully

Sl. No.	File No.	Branch	Category	Project Name	Project Address	Submitted Date	Renew Date	Status	Action
1	118101	Rangpur District	Red	A-HAQUE TOBACCO	Akota Para, Kurigram Sadar, Kurigram.	2021-03-03		submitted	<a href="#">Details</a>

File Uploaded List

Bank challen no	✓
Trade license	✓
VAT Paper	✓
No Objection Certificate (NOC)	✓

স্বাক্ষরিত  
০৯/০৩/২১  
শেখ আলীমুলিন  
সভার সচিব (৩য় দফা)  
কৃষিক্ষেত্র প্রশাসন ও আর্ট সার্কেল  
কুড়িগ্রাম।

পরিবেশ অধিদপ্তর  
রংপুর জেলা অফিস  
গ্রহণ করা হলো  
নং.....  
স্বাক্ষর.....  
তারিখ.....

গণপ্রজাতন্ত্রী বাংলাদেশ সরকার  
পরিবেশ অধিদপ্তর  
ফরম নং-৩

Email- uzzal.jpk2017@gmail.com  
Password: 01712190617

পরিবেশগত ছাড়পত্রের জন্য আবেদনপত্র  
[বিধি ৭(৫) দ্রষ্টব্য]

উপ-পরিচালক  
পরিবেশ অধিদপ্তর  
রংপুর জেলা কার্যালয়  
রংপুর।

জনাব,

আমি আমার প্রস্তাবিত শিল্প প্রতিষ্ঠান বা প্রকল্প অথবা বিদ্যমান শিল্প প্রতিষ্ঠান বা প্রকল্পের জন্য নিম্নে প্রদত্ত তথ্যাদিসহ কাগজপত্র জমা দিয়ে পরিবেশগত ছাড়পত্রের জন্য আবেদন করিতেছি।

১। শিল্প প্রতিষ্ঠান বা প্রকল্পের নাম

ঃ এ-হক টোব্যাকো

(ক) শিল্প প্রতিষ্ঠান বা প্রকল্পের অবস্থানগত ঠিকানা  
(খ) অফিসের বর্তমান ঠিকানা

ঃ একতাপাড়া, কুড়িগ্রাম সদর, কুড়িগ্রাম।  
ঃ একতাপাড়া, কুড়িগ্রাম সদর, কুড়িগ্রাম।

২। (ক) প্রস্তাবিত শিল্প প্রতিষ্ঠান বা প্রকল্প

ঃ নির্মাণ শুরুর সম্ভাব্য তারিখ  
ঃ নির্মাণ সমাপ্তির তারিখ  
ঃ শিল্প প্রতিষ্ঠানের ক্ষেত্রে পরীক্ষামূলক উৎপাদন ও অন্যান্য  
ক্ষেত্রে চালু হইবার সম্ভাব্য তারিখ

ঃ  
ঃ ০১/১০/২০২০ইং  
ঃ ৩০/০১/২০২১ইং  
ঃ ০১/০৪/২০২১ইং

(খ) বিদ্যমান শিল্প প্রতিষ্ঠান বা প্রকল্প/

ঃ শিল্প প্রতিষ্ঠানের ক্ষেত্রে পরীক্ষামূলক উৎপাদন শুরুর ও  
অন্যান্য ক্ষেত্রে প্রকল্প চালু হইবার তারিখ

ঃ এ

৩। উৎপন্ন দ্রব্যের নাম ও পরিমাণ (দৈনিক/মাসিক/বার্ষিক)

ঃ সিগারেট উৎপাদন (২০,০০০ শলাকা, দৈনিক)

৪। (ক) কাঁচামালের নাম ও পরিমাণ (দৈনিক/মাসিক/বার্ষিক)  
(খ) কাঁচামালের উৎস

ঃ তামাক (১০০১ কেজি)  
ঃ স্থানীয় হাট বাজার ও গ্রাম্য এলাকা

৫। (ক) দৈনিক পানি ব্যবহারের পরিমাণ  
(খ) পানির উৎস

ঃ ৫০০ লিটার (খাবার ও টয়লেটের পানি)  
ঃ নিজস্ব পানির পাম্প

৬। (ক) জ্বালানীর নাম ও পরিমাণ  
(খ) জ্বালানীর উৎস

ঃ প্রযোজ্য নয়।  
ঃ এ

০১/০৭/২১  
শেখ জাকারিয়া  
মাসিক কর্মসূচী (৩৩ নম্বর)  
কমল এয়ার জে ও ভাট সার্কুলার  
কুড়িগ্রাম।

উপ-পরিচালক  
পরিবেশ অধিদপ্তর  
রংপুর জেলা কার্যালয়  
এ-হক টোব্যাকো  
একতাপাড়া, কুড়িগ্রাম।



# A HAQUE TOBACCO

AKOTA PARA, KURIGRAM,

BIN NO: 002173567-1004



বরাবর,

রাজস্ব কর্মকর্তা,  
কাস্টমস্ এন্ড ইন্ডাস্ট্রি ও ভ্যাট বিভাগ  
কুড়িগ্রাম।

Date:

বিশ  
টাকা



বাংলাদেশ  
কোর্ট ফি

মাধ্যম : যথাযথ কর্তৃপক্ষ।

বিষয় : সিগারেট ব্যাভরোল উত্তোলনের জন্য অনুমোদন প্রসঙ্গে।

মহোদয়,

উপর্যুক্ত বিষয়ের পরিপ্রেক্ষিতে জানানো যাচ্ছে যে, আপনার দপ্তরের আওতাধীন সিগারেট উৎপাদনকারী প্রতিষ্ঠান এ, হক টোব্যাকো যাহার BIN NO: 002173567-1004, একতাপাড়া, কুড়িগ্রাম-এর ১০ শলাকা শেল ও স্লাইড প্যাকেটে ব্যবহারের জন্য দি সিকিউরিটি প্রিন্টিং কর্পোরেশন (বাংলাদেশ) লিঃ হতে ব্যাভরোল উত্তোলন করা একান্ত প্রয়োজন।

অতএব, বর্ণিত অবস্থার প্রেক্ষিতে ব্যাভরোল উত্তোলনের জন্য অনুমোদন সহ পরবর্তী ব্যবস্থা গ্রহণে আপনার মর্জি হয়।

তারিখ :

নিবেদক

(আলহাজ্জ পনির উদ্দিন আহমেদ)

প্রোপাইটর

এ, হক টোব্যাকো ইন্ডাস্ট্রিজ

BIN NO: 002173567-1004

একতাপাড়া, কুড়িগ্রাম।



# A HAQUE TOBACCO

AKOTA PARA, KURIGRAM,

BIN NO: 002173567-1004

Date:



## প্রত্যয়ন পত্র

প্রত্যয়ন করা যাচ্ছে যে, আমি আলহাজ্জ পনির উদ্দিন আহমেদ, প্রোপাইটর, এ,হক টোব্যাকো, যাহার BIN NO: 002173567-1004, একতাপাড়া, কুড়িগ্রাম-আমার সিগারেট উৎপাদনকারী প্রতিষ্ঠানে ব্যবহারযোগ্য ব্যান্ডরোল দি সিকিউরিটি প্রিন্টিং প্রেস, গাজীপুর-১৭০৩ থেকে পত্রে উল্লেখিত মোঃ উজ্জ্বল হোসেন, পিতাঃ আবু হোসেন, গ্রামঃ মোক্তারপাড়া, কুড়িগ্রাম, পৌরসভা, কুড়িগ্রাম, এনআইডি-৭৭৫ ৩৫৬ ৯২৫৫ (ছবি ও স্বাক্ষর সংযুক্ত) কে উত্তোলন ও পরিবহনের জন্য আমার প্রতিনিধি হিসেবে নিযুক্ত করিলাম।

ধন্যবাদান্তে

(আলহাজ্জ পনির উদ্দিন আহমেদ)

প্রোপাইটর

এ,হক টোব্যাকো

BIN NO: 002173567-1004

একতাপাড়া, কুড়িগ্রাম।



নমুনা স্বাক্ষর : (মোঃ উজ্জ্বল হোসেন)

১।

২।

৩।

নমুনা স্বাক্ষর : আলহাজ্জ পনির উদ্দিন আহমেদ)

১।

২।

৩।

২৩/১১/২৩  
আলহাজ্জ পনির উদ্দিন আহমেদ  
প্রোপাইটর  
এ-হক টোব্যাকো  
একতাপাড়া, কুড়িগ্রাম।

০৪/১০/২২  
শেখ আলী মুদ্দিন  
স্বাক্ষর কর্তৃক (১৪ লাঃ)  
এনআইডি ও ভাট সার্কেল  
কুড়িগ্রাম।



গণপ্রজাতন্ত্রী বাংলাদেশ সরকার  
কাস্টমস্ এক্সাইজ ও ভ্যাট, কুড়িগ্রাম সার্কেল  
আর.কে রোড, কুড়িগ্রাম।  
e-mail: [cevckur@yahoo.com](mailto:cevckur@yahoo.com)

ইমেইল/জিইপি/বাহক

“রাজস্বের প্রবৃদ্ধি”  
টেকসই সমৃদ্ধি”

নথি নং-৪-এ(৩)-মূসক /সিগারেট/এ,হক টোঃ/ কুড়িঃসাঃ/২০২১/৬৫৮

তারিখ : ০৭/০২/২০২১ইং

বিষয় : স্ট্যাম্প ও ব্যাভরোল উত্তোলনের অনুমতি প্রদান।

সূত্র : এ,হক টোব্যাকো/তাং০৭/০২/২০২১ইং

উপর্যুক্ত বিষয় সূত্রের প্রতি আপনার সদয় দৃষ্টি আকর্ষণ করা হলো।

০২। বর্ণিত বিষয়ের আলোকে জানানো যাচ্ছে যে, অত্র সার্কেলের অধিক্ষেত্রাধীন সিগারেট উৎপাদনকারী প্রতিষ্ঠান এ,হক টোব্যাকো, একতাপাড়া, কুড়িগ্রাম এর গুরু ও কর পরিশোধের নিমিত্তে স্ট্যাম্প ব্যাভরোল উত্তোলনের জন্য আবেদন করেছেন।

০৩। এমতাবস্থায়, সরকারী রাজস্ব আহরণের স্বার্থে উক্ত প্রতিষ্ঠানের স্ট্যাম্প/ব্যাভরোল উত্তোলনের অনুমতি প্রদান করা হলো।

সংযুক্তি : বর্ণনা মোতাবেক ০২ (দুই) পাতা।

প্রাপকঃ ব্যবস্থাপক  
দি সিকিউরিটি প্রিন্টিং কর্পোরেশন(বাংলাদেশ)লিঃ  
গাজীপুর-১৭০৩, গাজীপুর।

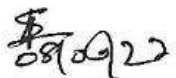
  
(শেখ আলীমুদ্দীন)  
রাজস্ব কর্মকর্তা (চ:দা)  
কাস্টমস্ এক্সাইজ ও ভ্যাট  
কুড়িগ্রাম সার্কেল, কুড়িগ্রাম।



তফসিল

ফরম-১

(প্রজ্ঞাপন-১৪৫-আইন/২০২০/১০৬-মুসক। তারিখ- ১১/০৬/২০২০ খ্রীঃ দ্রষ্টব্য)  
সম্ভাব্য মাসিক চাহিদা সংক্রান্ত পত্র নং-এ, হক টোব্যাকো/ তারিখঃ ০৭/০২/২০২১ইং।  
অর্থ বছরঃ ২০২০-২০২১ইং, মাসের নাম ঃ ফেব্রুয়ারী -২০২১ ইং।

প্রাপক ঃ

জনাব মহাব্যবস্থাপক (ক্রয় বিক্রয়)

দি সিকিউরিটি প্রিন্টিং কর্পোরেশন (বাংলাদেশ) লিঃ গাজীপুর-১৭০৩।

বিষয় ঃ স্ট্যাম্প/ব্যাভরোলের জন্য নিবন্ধিত উৎপাদকের সম্ভাব্য মাসিক চাহিদা পত্র।

ক্রমিক নং	সিগারেটের ব্রান্ড নাম	প্যাকেটের ধরণ (হার্ড/সফট/ শেল ও স্লাইড)	চাহিত স্ট্যাম্প বা ব্যাভরোলের নাম ও সাইজ	চাহিদা সংখ্যা	মন্তব্য
১	২	৩	৪	৫	৬
১	হক গোল্ড	সেল এন্ড স্লাইড প্যাকেট (১০ শলাকা)	হালকা সবুজ ব্যাভরোল ১৪×১৪০মি.মি	১ বক্স (১,০৭,৫০০ পিস)	
২	হক সুপার গোল্ড	সেল এন্ড স্লাইড প্যাকেট (১০ শলাকা)	হালকা সবুজ ব্যাভরোল ৪৫×২০মি.মি.	১ বক্স (১,০৭,৫০০ পিস)	
	মোট=			ব্যাভরোল (২ বক্স) =২,১৫,০০০ পিস	

প্রতিষ্ঠান কর্তৃপক্ষের স্বাক্ষর ও তারিখ ঃ

নাম ও পদবী ঃ আলহাজ্ব পনির উদ্দিন আহমেদ

১৩/০২/২১  
প্রোপাইটর  
আলহাজ্ব পনির উদ্দিন আহমেদ  
প্রোপাইটর  
টোব্যাকো  
একতা সিকি, কুড়িগ্রাম।

প্রতিষ্ঠানের নাম ও ঠিকানা ঃ এ, হক টোব্যাকো  
একতা পাড়া, কুড়িগ্রাম।

BIN NO: 002173567-1004

১৩/০২/২১  
শেখ জালালুদ্দিন  
মাসক কর্তৃক (৩৪ পাত)  
সিকিউরিটি প্রিন্টিং ও ডাট প্রিন্টিং  
কুড়িগ্রাম।